

**DRZWI PRZESUWNE  
POJEDYNCZE**

**!** 198,4x75  
230,4x75  
246,4x75

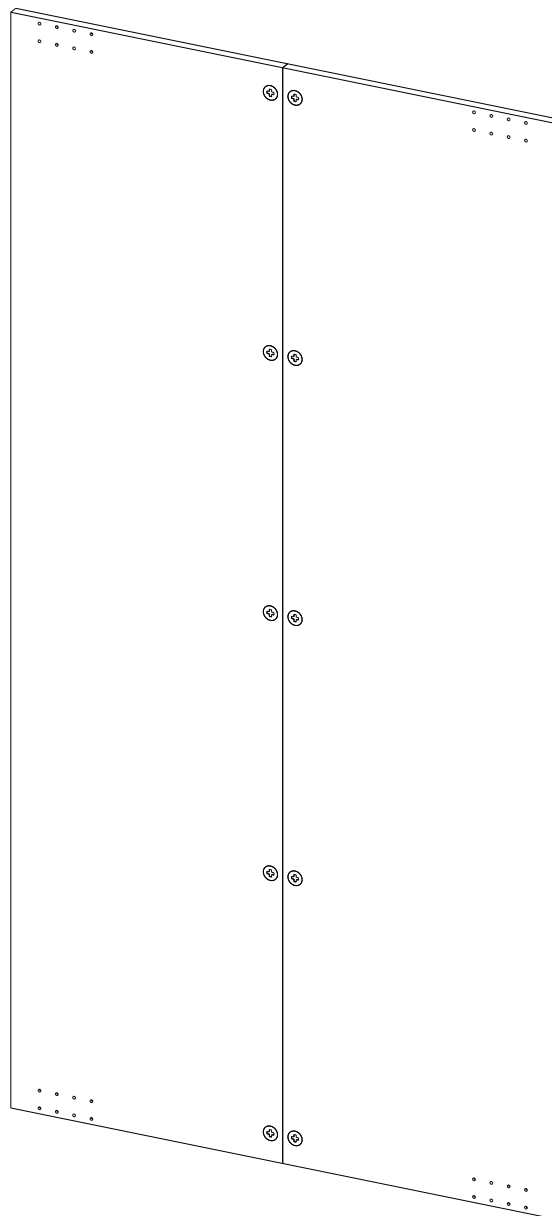

**DRZWI PRZESUWNE  
PODWÓJNE**

**!** 198,4x100  
230,4x100  
246,4x100

# ADBOX

**DRZWI PRZESUWNE**



75x198,4  
75x230,4  
75x246,4  
100,5x198,4  
100,5x230,4  
100,5x246,4

## ZASADY UŻYTKOWANIA I KONSERWACJI MEBLI



1. Czyszczenie mebli należy wykonać tylko środkami przeznaczonymi do pielęgnacji mebli, nie zawierającymi wosków lub czystą tkaniną zwilżoną ciepłą wodą.
2. Mebli nie należy przesuwac. Przemieszczanie powinno odbywać się przez podniesienie mebla i jego przeniesienie. Podczas przenoszenia mebel nie może być obciążony. Mebel w stanie zmontowanym nie powinien być przewożony bez odpowiedniego zabezpieczenia przed uszkodzeniem.
3. Po montażu mebel należy wypoziomować i wyregulować fronty meblowe. W przeciwnym przypadku fronty mogą ocierać o inne elementy mebla, uszkadzając je.
4. W trakcie użytkowania należy sprawdzić połączenia mimośrodowe i wyregulowanie frontów. W razie potrzeby dokręcić połączenia i wyregulować fronty.
5. Mebel należy przymocować do ściany na stałe, stosując właściwe śruby. Do zestawu nie dołączono żadnych mocowań, ponieważ różne rodzaje ścian wymagają zastosowania odmiennych rodzajów śrub.

## ZESTAWIENIE AKCESORIÓW NIEZBEDNYCH DO MONTAŻU

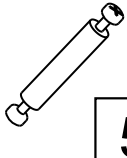

### 198,4x100

|                                                                                                 |                                                                                                  |                                                                                                  |                                                                                                 |
|-------------------------------------------------------------------------------------------------|--------------------------------------------------------------------------------------------------|--------------------------------------------------------------------------------------------------|-------------------------------------------------------------------------------------------------|
| A-006<br><br>6 | A-041<br><br>10 | A-071<br><br>10 | A-228<br><br>5 |
|-------------------------------------------------------------------------------------------------|--------------------------------------------------------------------------------------------------|--------------------------------------------------------------------------------------------------|-------------------------------------------------------------------------------------------------|

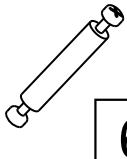
### 230,4x100

|                                                                                                 |                                                                                                  |                                                                                                  |                                                                                                 |
|-------------------------------------------------------------------------------------------------|--------------------------------------------------------------------------------------------------|--------------------------------------------------------------------------------------------------|-------------------------------------------------------------------------------------------------|
| A-006<br><br>7 | A-041<br><br>12 | A-071<br><br>12 | A-228<br><br>6 |
|-------------------------------------------------------------------------------------------------|--------------------------------------------------------------------------------------------------|--------------------------------------------------------------------------------------------------|-------------------------------------------------------------------------------------------------|

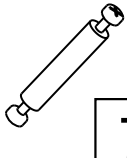

### 246,4x100

|                                                                                                   |                                                                                                    |                                                                                                    |                                                                                                   |
|---------------------------------------------------------------------------------------------------|----------------------------------------------------------------------------------------------------|----------------------------------------------------------------------------------------------------|---------------------------------------------------------------------------------------------------|
| A-006<br><br>8 | A-041<br><br>14 | A-071<br><br>14 | A-228<br><br>7 |
|---------------------------------------------------------------------------------------------------|----------------------------------------------------------------------------------------------------|----------------------------------------------------------------------------------------------------|---------------------------------------------------------------------------------------------------|

Niektóre akcesoria pakowane są po kilka sztuk więcej niż wynika to z zestawienia.

**Podczas montażu prosimy postępować zgodnie z instrukcją.**

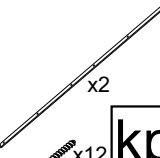
## POZOSTAŁE AKCESORIA PRZEDSTAWIONE W INSTRUKCJI

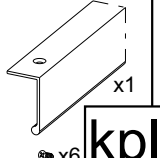
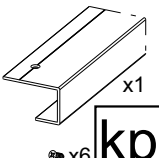
|                                                                                                                    |                                                                                                                                                    |                                                                                                                        |                                                                                                                        |
|--------------------------------------------------------------------------------------------------------------------|----------------------------------------------------------------------------------------------------------------------------------------------------|------------------------------------------------------------------------------------------------------------------------|------------------------------------------------------------------------------------------------------------------------|
| Profil łączący<br><br>x2<br>kpl | Hettich 9242738<br><br>x1 x1<br>x1 x1<br>x2 x2<br>x4 x24<br>kpl | Uchwyt ASC01<br><br>x1<br>x6<br>kpl | Uchwyt BORDE<br><br>x1<br>x6<br>kpl |
|--------------------------------------------------------------------------------------------------------------------|----------------------------------------------------------------------------------------------------------------------------------------------------|------------------------------------------------------------------------------------------------------------------------|------------------------------------------------------------------------------------------------------------------------|

### UWAGA!

Ilość kompletów może być różna w zależności od zastosowanego systemu drzwi.

### UWAGA!

W przypadku drzwi przesuwnych z lustrem w paczce mogą znajdować się zamontowane lub dorzucone luzem kątowniki, które należy:

- zdemontować - front przesuwny 75 - kątowniki zamontowane na froncie
- nie montować - front przesuwny 100 - kątowniki dorzucone luzem.

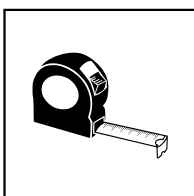
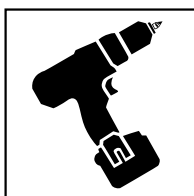
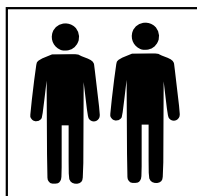
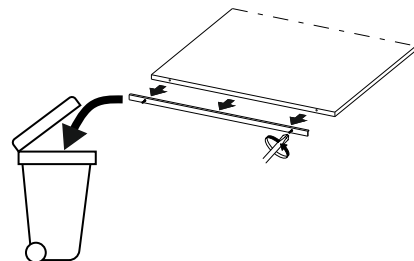

| <b>S</b><br>↓<br><b>W</b> | <b>W</b><br>[MM] | <b>S</b><br>[MM] |
|---------------------------|------------------|------------------|
| 198,4x75                  | 1984             | 755              |
| 230,4x75                  | 2304             | 755              |
| 246,4x75                  | 2464             | 755              |
| 198,4x100                 | 1984             | 502,5            |
| 230,4x100                 | 2304             | 502,5            |
| 246,4x100                 | 2464             | 502,5            |

| <b>W</b><br>[MM] | <b>S</b><br>[MM] |
|------------------|------------------|
| 1984             | 755              |
| 2304             | 755              |
| 2464             | 755              |
| 1984             | 502,5            |
| 2304             | 502,5            |
| 2464             | 502,5            |

**!** 198,4x75  
230,4x75  
246,4x75

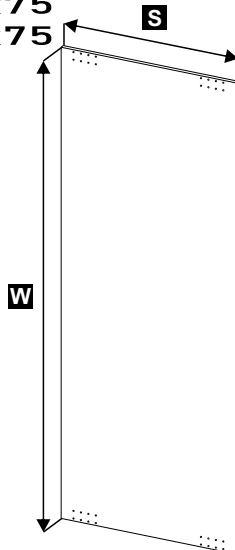

**!** 198,4x100  
230,4x100  
246,4x100

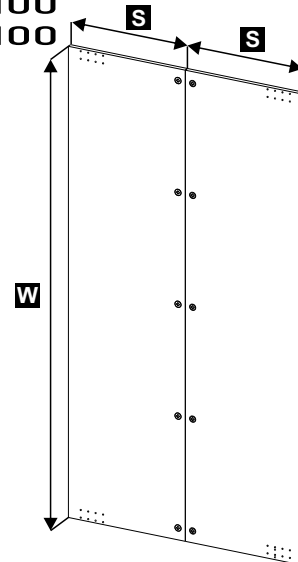

**1**

Drzwi podwójne  
Ilość akcesoriów zależy  
od rodzaju zakupionego produktu

**!** 198,4x100  
A-006 - 6szt.

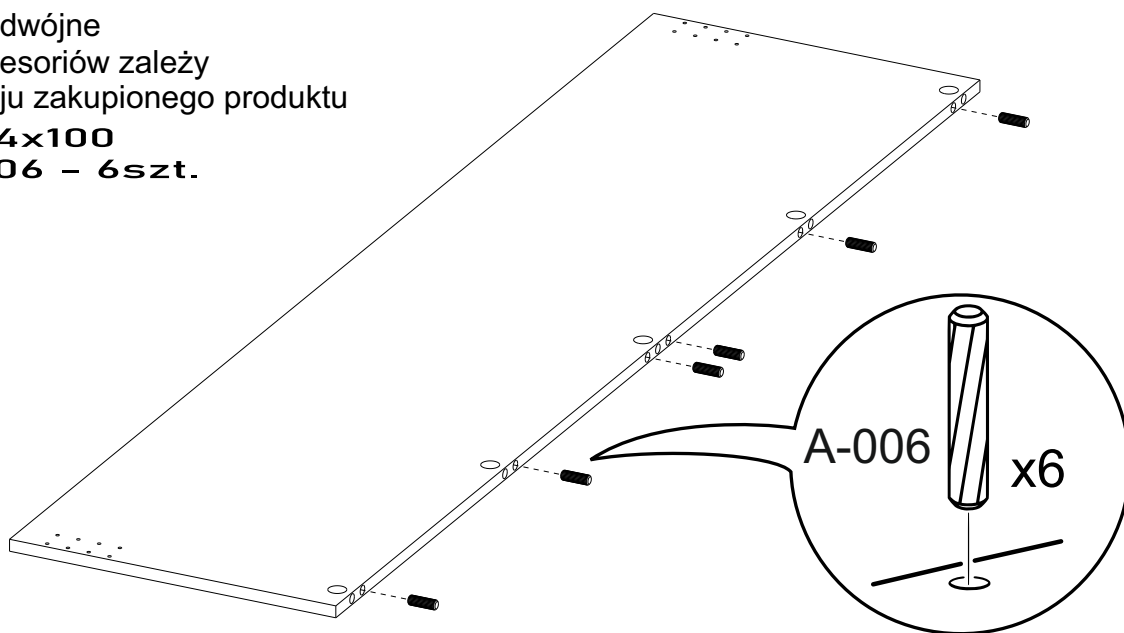

**!** 230,4x100  
A-006 - 7szt.  
246,4x100  
A-006 - 8szt.

**2**

**!** 198,4x100  
A-041 - 10szt.  
A-228 - 5szt.

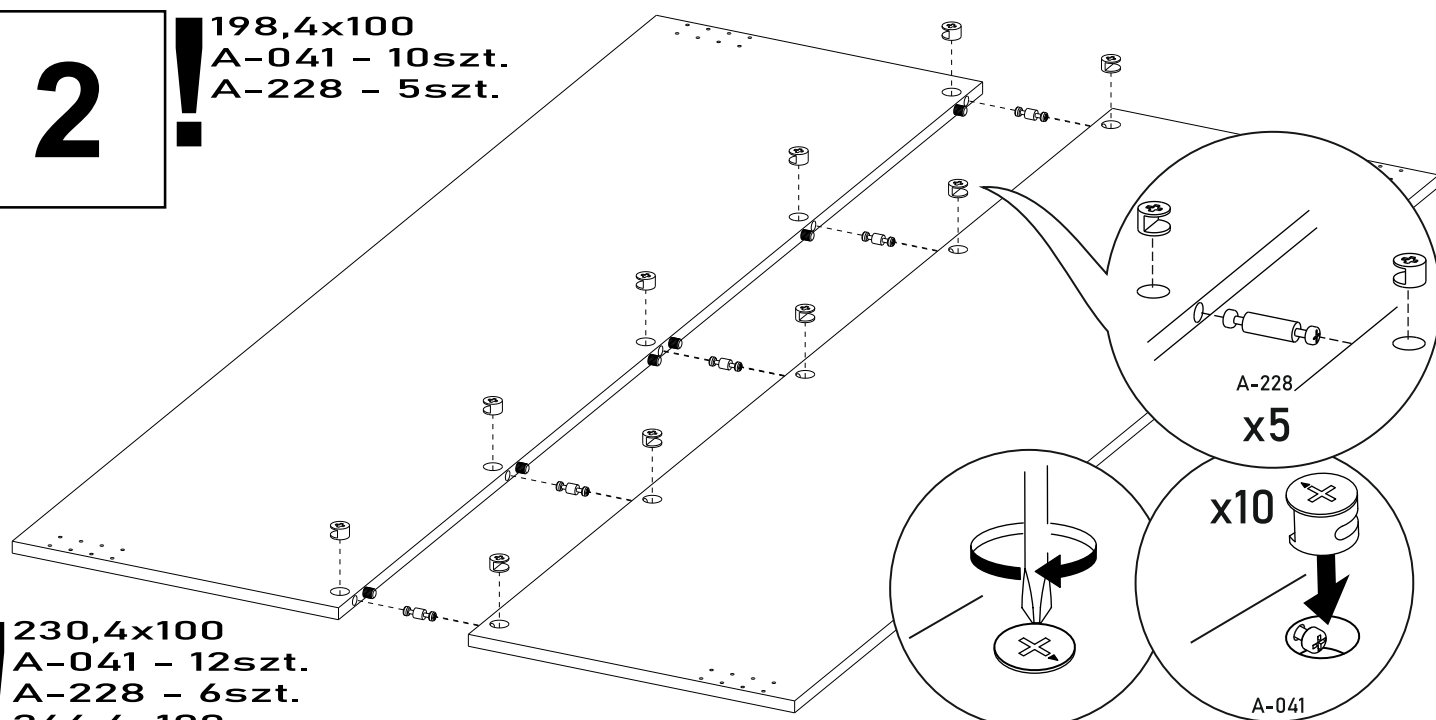

**!** 230,4x100  
A-041 - 12szt.  
A-228 - 6szt.  
246,4x100  
A-041 - 14szt.  
A-228 - 7szt.

# 3

Montaż profilu łączącego  
dwie części frontu

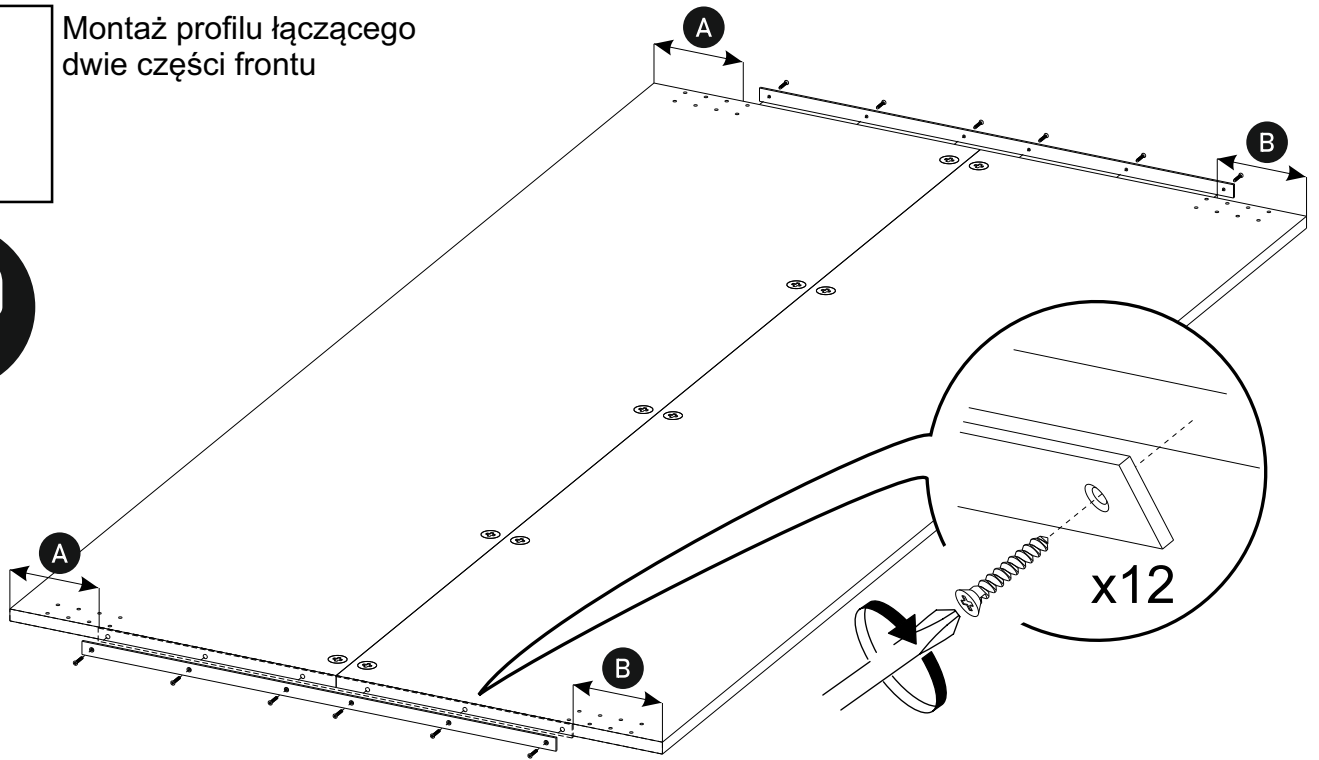
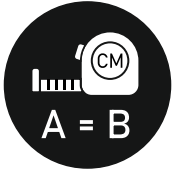

Sposób montażu uchwytów

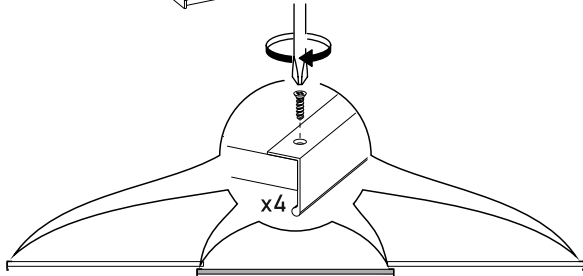
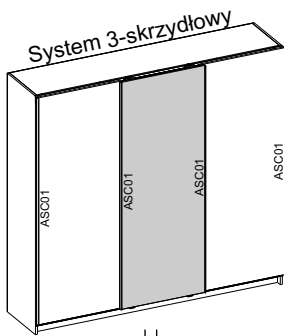

Uchwyt ASC01

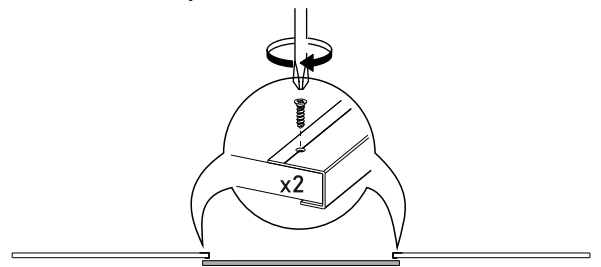
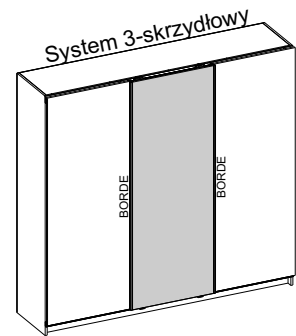

Uchwyt BORDE

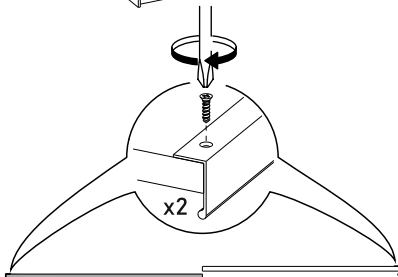
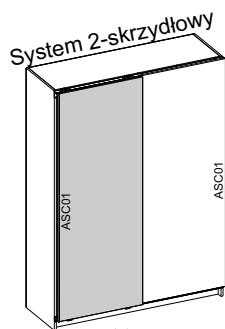

Uchwyt ASC01

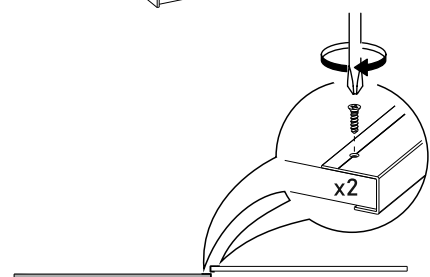
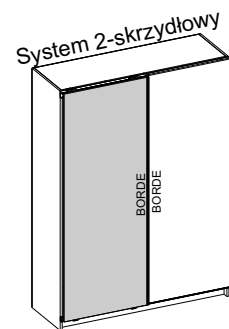

Uchwyt BORDE

# 1

## UWAGA!

Przed przystąpieniem do montażu należy zabezpieczyć powierzchnię drzwi podkładając pod nią np. czysty karton.

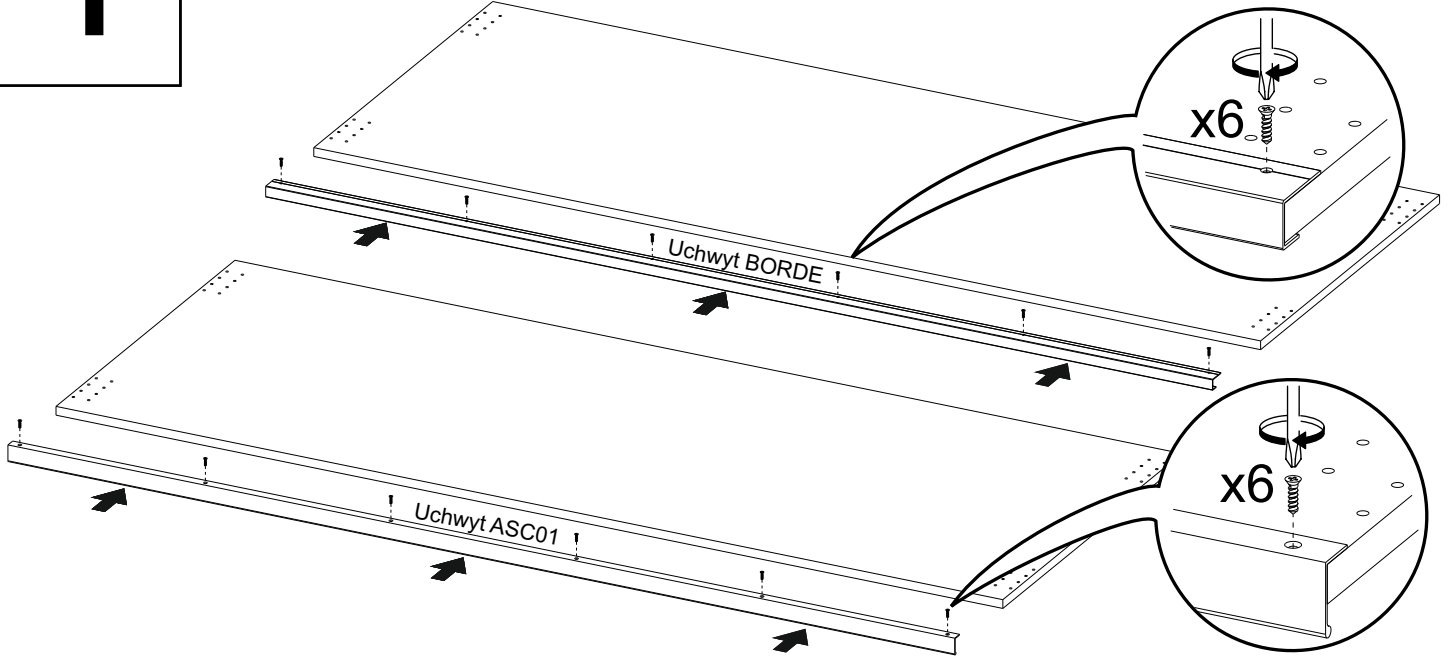

## Schemat otworów montażowych do wózków górnych i prowadnic dolnych

### DRZWI LEWE

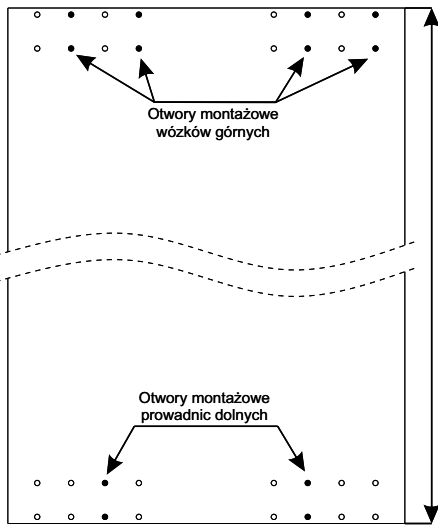

### DRZWI ZEWNĘTRZNE (ŚRODKOWE)

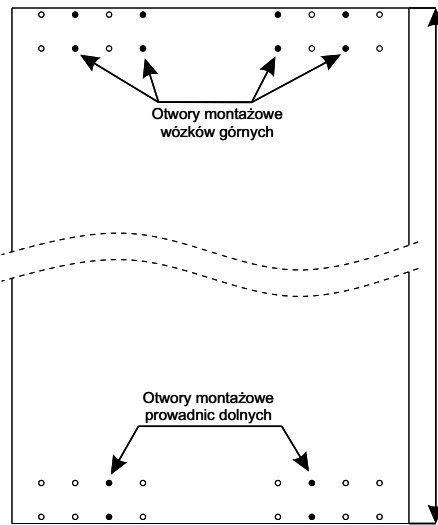

### DRZWI PRAWY

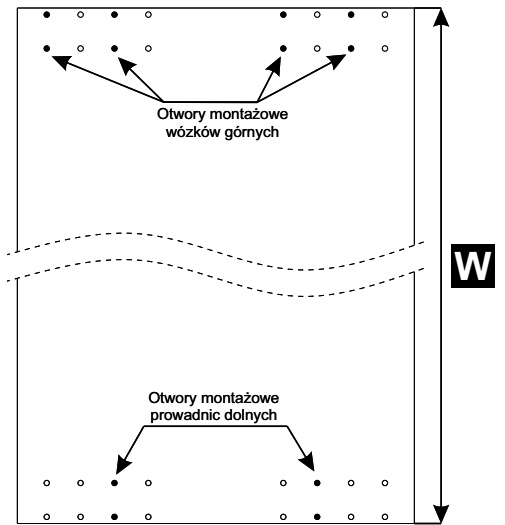

## Rodzaje systemów:

### System 2-skrzydłowy

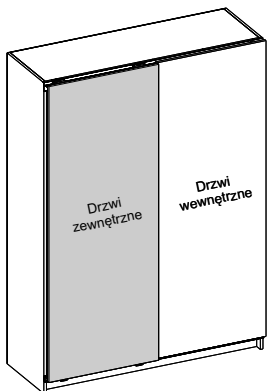

Komplet okuć do drzwi wewnętrznych -1szt

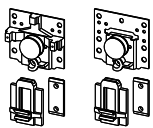

Komplet okuć do drzwi zewnętrznych -1szt

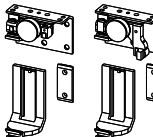

### System 3-skrzydłowy

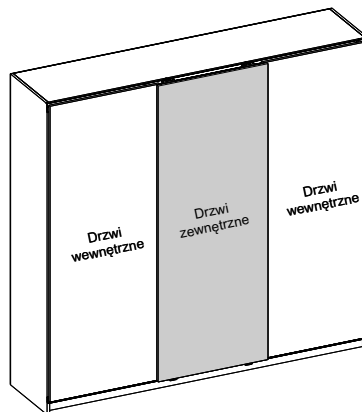

Komplet okuć do drzwi wewnętrznych -2szt

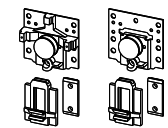

Komplet okuć do drzwi zewnętrznych -1szt

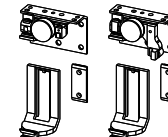

# 1

- !** Uwaga  
Rolki i prowadnice należy przykręcać do otworów w zależności od położenia drzwi - zgodnie ze schematem otworów montażowych.  
Zastosować akcesoria zgodne rodzajem drzwi wew./zewn.

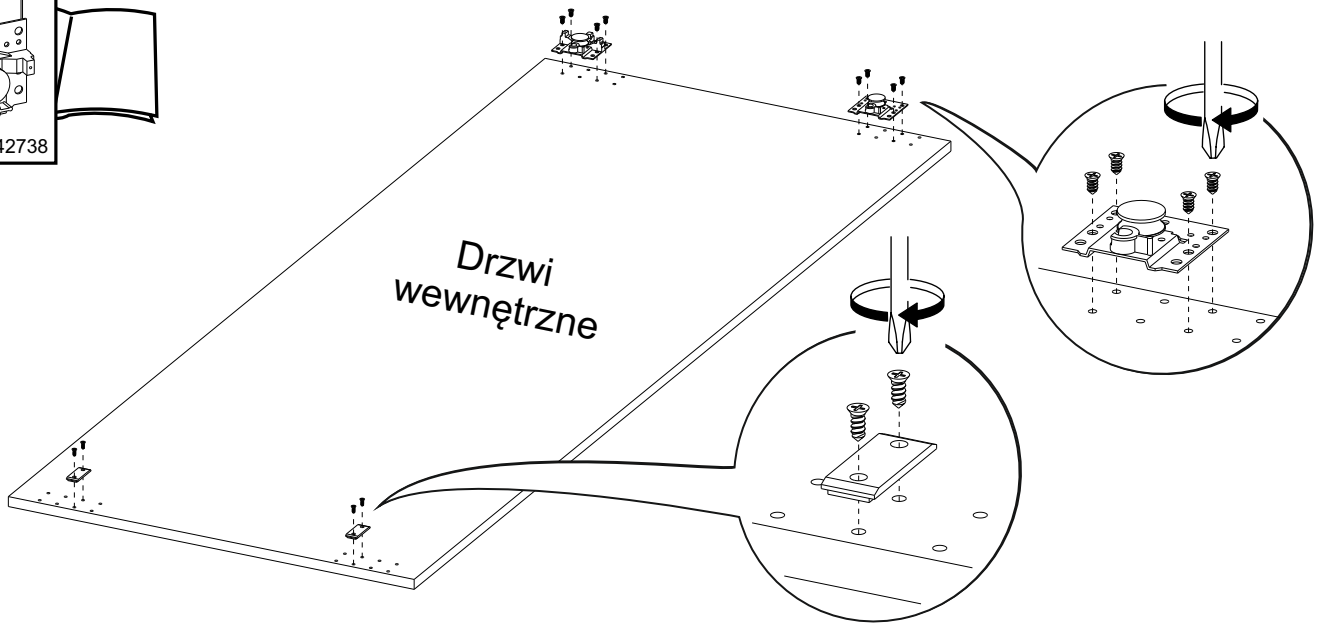
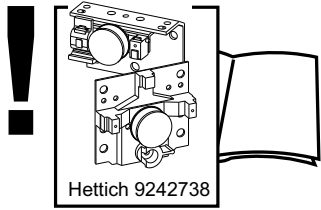

# 2

- !** Uwaga  
Rolki i prowadnice należy przykręcać do otworów w zależności od położenia drzwi - zgodnie ze schematem otworów montażowych.  
Zastosować akcesoria zgodne rodzajem drzwi wew./zewn.

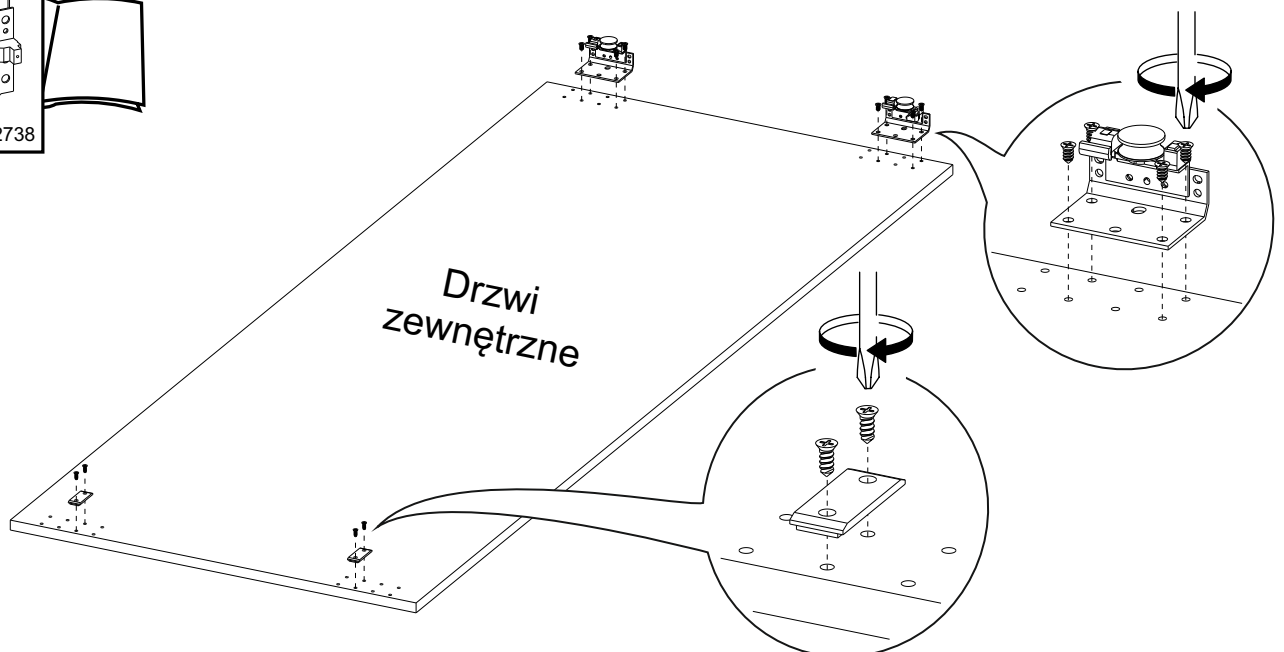
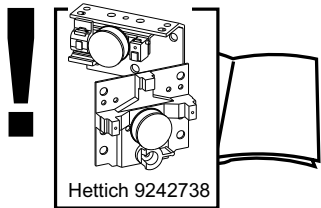

# 1

Montaż prowadnicy i frontów do korpusu - wykonać analogicznie niezależnie od ilości skrzydeł.

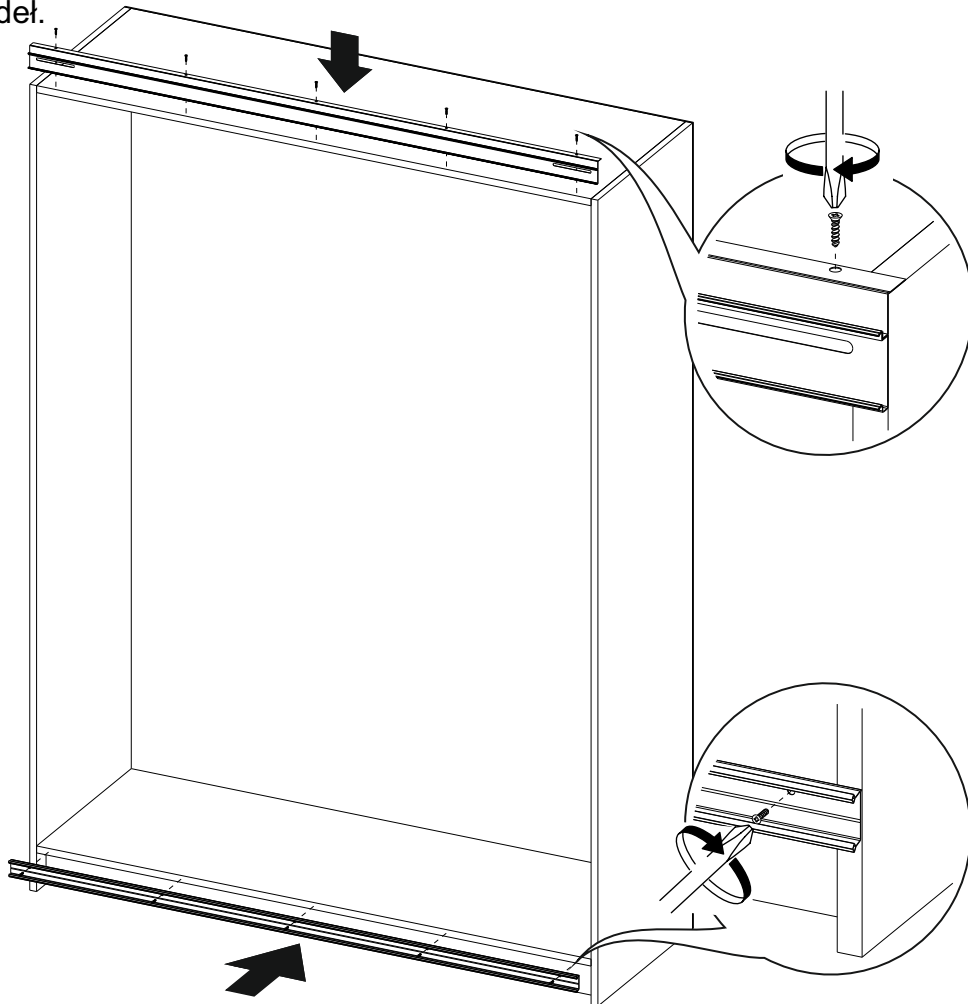

Hettich 9242738

# 2

Schemat montażu drzwi wewnętrznych

Hettich 9242738

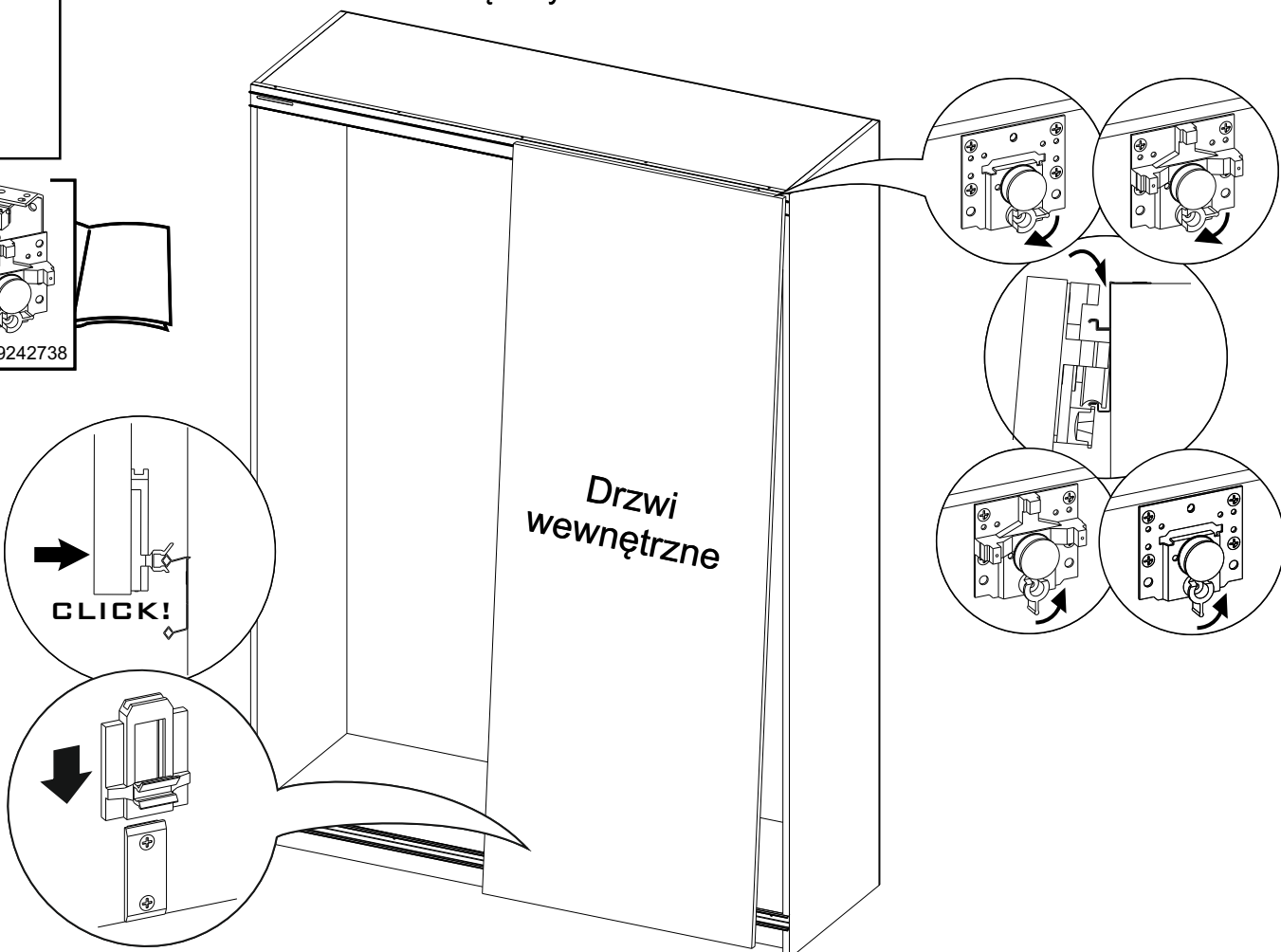

Schemat montażu drzwi zewnętrznych

3

